

# F

## ENFRIAMIENTO EVAPORATIVO EVAPORATIVE COOLING RAFRAÎCHISSEMENT PAR ÉVAPORATION



### **AD BIG PREMIUM**

Enfriador evaporativo ecológico

*Ecological evaporative coolers*

*Rafraîchisseur par évaporation*

*écologique*





## AD BIG PREMIUM

ENFRIADOR EVAPORATIVO ECOLÓGICO  
28.000 a 63.000 m<sup>3</sup>/h

MET MANN ha desarrollado la nueva gama de enfriadores evaporativos AD BIG Premium con caudales de 28.000, 32.000, 38.000, 54.000 y 63.000 m<sup>3</sup>/h.

La gama de productos puede ser suministrada con distintas posiciones de impulsión (inferior, superior o lateral). Sus elevadas prestaciones de enfriamiento, así como su reducido consumo eléctrico, permiten obtener un sistema de acondicionamiento de aire, económico y totalmente ecológico ya que su elemento refrigerante es el agua. Su potente y silencioso ventilador de aire y bomba son de un reducido consumo eléctrico, obteniendo un equipo de alta eficiencia energética respecto a otros sistemas de enfriamiento. Nuestros equipos son ideales para el acondicionamiento de locales comerciales, industriales, agropecuarios, etc.

En el diseño y fabricación, realizado íntegramente por MET MANN, se ha tenido en cuenta obtener elevadas prestaciones, facilidad en la instalación y la garantía de un sistema eficaz y duradero en el tiempo.

DISEÑADOS Y FABRICADOS POR    DESIGNED AND BUILT BY    DESSINÉS ET FABRIQUÉS PAR

### MET MANN

**Garantía 5 años**  
Estructura exterior  
**5 year guarantee**  
Polyamide structure  
**Garantie 5 années**  
Structure polyamide

**Garantía 1 año**  
Resto de componentes  
**1 year guarantee**  
Other elements  
**Garantie 1 année**  
Reste de composants

**PLAN REMOVE** Consulte condiciones especiales  
**RENOVATION PLAN** Ask about special terms  
**PLAN DE RENOVATION** Consultez les conditions spéciales

### ALGUNOS DETALLES CONSTRUCTIVOS

- Estructura rígida con bandeja de agua fabricada en acero inoxidable **AISI-316**.
- Postes cantonera fabricados en acero inoxidable de calidad **AISI-304**.
- Paneles enfriadores de alta eficiencia con rejillas de protección en color gris RAL 7035.
- Grupo ventilador en acero galvanizado (con bastidor galvanizado en caliente).
- Tapa de protección del rodamiento para evitar su oxidación.
- Bancada base con patas incorporada para facilitar su instalación y transporte.
- Sistema de vaciado automático patentado por MET MANN.
- Drenaje continuo para evitar elevadas concentraciones de sales minerales.
- Apertura rápida de paneles con fijadores rotativos de media vuelta.
- Instalación hidráulica y eléctrica conectadas en fábrica.
- Posibilidad de suministro con paneles y techo superior en acero inoxidable (versión Inox).
- Bajo demanda, se pueden suministrar con sistema de filtraje de polvo, grupo ventilador y motor ATEX.

### ¿POR QUÉ METMANN? · Why Met Mann? · Pourquoi Met Mann?

- Garantizamos 5 años la estructura exterior (excepto paneles) y 1 año el resto de elementos.  
5 years guarantee for the exterior structure (except panels) and 1 year for other elements.  
Nous garantissons pour 5 années l'structure extérieure (sauf panneaux) et pour 1 années le reste de composants.
- Somos fabricantes y podemos adaptarnos a sus necesidades.  
We are manufacturers and we can adapt our products to your needs.  
Nous sommes fabricants et nous pouvons nous adapter à vos nécessités.

- Asesoramiento técnico - comercial totalmente personalizado.  
Fully personalized technical and commercial consultation.  
Assistance technique-commerciale, totalement personnalisée.
- Garantizamos el suministro de piezas de recambio.  
We guarantee the supply of replacement parts.  
Nous garantissons la fourniture de pièces de rechange.

## ECOLOGICAL EVAPORATIVE COOLERS

28.000 to 63.000 m<sup>3</sup>/h

MET MANN has developed the new AD Big Premium line of evaporative coolers with flow levels of 28,000; 32,000; 38,000; 54,000 and 63,000 m<sup>3</sup>/h.

This line of products is produced with a variety of air discharge positions (top, bottom or side). Their elevated levels of cooling, as well as reduced consumption of electricity, make them an economical and completely ecological air treatment system, as the refrigerant element is water. The powerful and silent air fan and water pump also consume low levels of energy, producing a high level of energy efficiency compared to other cooling systems. Our equipment is ideal for air treatment applications in commercial, industrial or agricultural locations.

The design and manufacturing, entirely performed by MET MANN, has taken into account the need for systems with high levels of performance, easy installation, guaranteed efficiency and durability over time.

### SOME OF THE MANUFACTURING DETAILS INCLUDE

- Rigid structural frame with **AISI-316** stainless steel water tray.
- Corner posts made from **AISI-304** stainless steel.
- High-efficiency cooling panels with RAL 7035 gray protective grills.
- Fan with RAL 7035 gray anti-corrosion treatment (with hot galvanized frame).
- Protective covering for bearings to prevent oxidation.
- Solid base with built-in feet to facilitate installation and transport.
- Automatic drainage system patented by MET MANN.
- Continuous drainage to avoid concentrated levels of mineral salts.
- Panels open easily with a half turn of the rotating knobs.
- Factory installs hydraulic and electrical connections.
- Optional stainless steel panels and upper cover (Inox version).
- Upon request, dust filtration system and ATEX fan and motor can be provided.

## RAFRAÏCHISSEUR PAR ÉVAPORATION ÉCOLOGIQUE

28.000 to 63.000 m<sup>3</sup>/h

METMANN a développé la nouvelle gamme de rafraîchisseurs par évaporation AD BIG PREMIUM avec des débits d'air de 28.000, 32.000, 38.000, 54.000 et 63.000 m<sup>3</sup>/h.

La gamme de produits peut être fournie avec des différentes positions d'impulsion (inférieure, supérieure ou latérale). Les hautes prestations de rafraîchissement, ainsi que sa basse consommation électrique, permettent d'obtenir un système de conditionnement de l'air économique et totalement écologique car son élément rafraîchissant c'est de l'eau. Son puissant et silencieux ventilateur d'air et la pompe sont de basse consommation électrique, en obtenant de cette façon un appareil d'haute efficacité énergétique par rapport à des autres systèmes de rafraîchissement. Nos appareils sont parfaits pour le conditionnement d'air de locaux commerciaux, industriels ou agricoles.

Pour le dessin et fabrication, réalisées intégralement par METMANN, on a préservé l'objectif d'obtenir des hautes prestations, facilité pour l'installation et la garantie d'un système efficace et durable pendant le temps.

### QUELQUES DÉTAILS CONSTRUCTIFS

- Structure rigide avec le bac de l'eau fabriqué en acier inoxydable **AISI-316**.
- Des poteaux fabriqués en acier inoxydable **AISI-304**.
- Des panneaux d'haute efficacité avec des grilles de protection couleur gris RAL-7035.
- Groupe ventilateur avec traitement anticorrosif couleur gris RAL-7035 (avec cadre galvanisé à chaud).
- Couvercle de protection du roulement pour éviter son oxydation.
- Bâti base avec pieds incorporés pour faciliter l'installation et le transport.
- Système de vidange automatique breveté par METMANN.
- Drainage continué pour éviter des hautes concentrations de sels minéraux.
- Vite ouverture des panneaux avec des fixateurs rotatifs de demi-tour.
- Installations hydraulique et électrique branchées de fabrique-usine.
- Possibilité de fourniture des panneaux et le couvercle supérieur en acier inoxydable (version Inox).
- Sous demande, on peut fournir les appareils avec système de filtration de poussière, groupe ventilateur et moteur ATEX.



Sistema de apertura rápida con fijadores de media vuelta.

Quick-opening apertures with half-turn knob.

Système d'ouverture rapide moyennant des fixateurs de demi-tour.



Sistema de distribución de agua aplicado en el techo.

Water distribution system in the upper cover.

Système de distribution d'eau appliqué au têt.



Rodamiento con tratamiento anticorrosivo corrotec + tapa de protección.

Bearings with corrotec anti-corrosion treatment and protective cover.

Roulement avec traitement anticorrosif corrotec + couvercle de protection.



Sistema de válvula de vaciado automático patentada por Met Mann N°200601656

Automatic drainage valve system patented by Met Mann N°200601656.

Système de vanne de vidange automatique breveté par Met Mann N°200601656.



Bomba de agua Wilo con interruptor de nivel.

Wilo Water pump with level switch.

Pompe d'eau Wilo avec commutateur de niveau.



Grupo ventilador en acero galvanizado (con bastidor galvanizado en caliente) con tapas de protección del eje del ventilador.

Fan group with anticorrosion treatment (with hot galvanized frame) with special primer and RAL 7035 grey colour

Groupe ventilateur (avec cadre galvanisé à chaud) avec traitement anticorrosif avec peinture spéciale couleur grise RAL 7035.



Bancada inferior para la facilidad de transporte e instalación.

Lower base for ease of transport and installation.

Bâti base pour faciliter le transport et l'installation.

# ENFRIAMIENTO EVAPORATIVO

## MODELOS CON SALIDA DE AIRE INFERIOR V

## V MODELS WITH BOTTOM AIR DISCHARGE

## SORTIE D'AIR PAR LA PARTIE INFÉRIURE V

MODELO Model Modèle	CAUDAL DE AIRE Air flow Débit d'air	PRESIÓN Pressure Pression	ESPESOR PANEL ENFRIADOR Cooling panel thickness Épaisseur panneau	EFICACIA PANEL ENFRIADOR Cooling panel efficiency Efficacité panneau	POTENCIA MOTOR VENTILADOR Engine fan power Puissance moteur ventilateur	POTENCIA BOMBA Pump power Puissance Pompe			
<b>Standard</b>	m <sup>3</sup> /h	Pa	mm	%	kW	V	W	A	V
AD-30-V	28.000	78	50	68	3,00	B	250	1,5	A
AD-35-V	32.000	39	75	81	4,00	B	250	1,5	A
AD-40-V	38.000	38	100	87	7,50	B	250	1,5	A
AD-55-V	54.000	118	75	80	9,20	B	250	1,5	A
AD-70-V	63.000	157	100	73	18,00	B	250	1,5	A
<b>Inox</b>									
AD-30-V Inox	28.000	78	50	68	3,00	B	250	1,5	A
AD-35-V Inox	32.000	39	75	81	4,00	B	250	1,5	A
AD-40-V Inox	38.000	38	100	85	7,50	B	250	1,5	A
AD-55-V Inox	54.000	118	75	80	9,20	B	250	1,5	A
AD-70-V Inox	63.000	157	100	73	18,00	B	250	1,5	A

TENSIÓN MOTOR / VOLTAGE MOTOR / TENSION MOTEUR **A** 230V/I/50Hz **B** 400V/III/50Hz

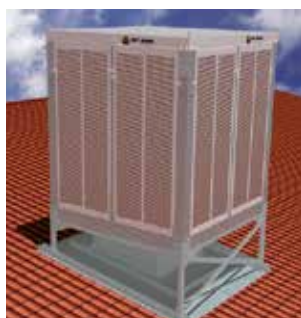

### EJEMPLOS DE INSTALACIÓN

INSTALLATION EXAMPLES

EXEMPLES D'INSTALLATION

Pág. 78-85

Page 78-85

MODELO Model Modèle	PRECIO Price Prix
<b>Standard</b>	
AD-30-V COD. 150103021	<b>4.866€</b>
AD-35-V COD. 150103521	<b>5.056€</b>
AD-40-V COD. 150104021	<b>5.584€</b>
AD-55-V COD. 150105523	<b>7.706€</b>
AD-70-V COD. 150107022H	<b>9.188€</b>
<b>Inox</b>	
AD-30-V Inox COD. 150103021I	<b>5.877€</b>
AD-35-V Inox COD. 150103521I	<b>5.878€</b>
AD-40-V Inox COD. 150104021I	<b>6.519€</b>
AD-55-V Inox COD. 150105523I	<b>8.798€</b>
AD-70-V Inox COD. 150107022HI	<b>10.467€</b>

Precios sin IVA / Prices do not include VAT / Prix hors TVA

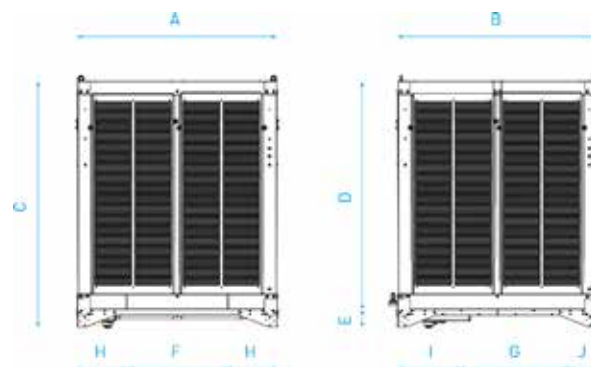

## DIMENSIONES (mm)

Dimensions (mm)

Dimensions (mm)

MODELO Model Modèle	A	B	C	D	E	F	G	H	I	J	PESO VACÍO Kg Empty wgt. Poids (à vide)	PESO CON AGUA Kg Wgt. w/water Poids (eau)
AD-30-V	1500	1500	1860	1724	136	770	795	365	505	200	355	438
AD-35-V	1500	1500	1860	1724	136	770	795	365	505	200	360	443
AD-40-V	1500	1500	1860	1724	136	770	795	365	505	200	400	483
AD-55-V	2185	2185	2084	1724	360	890	935	647	830	420	515	710
AD-70-V	2185	2185	2360	2000	360	890	935	647	830	420	655	850

## MODELOS CON SALIDA DE AIRE SUPERIOR VS

## VS MODELS WITH TOP AIR DISCHARGE

## MODÈLES AVEC SORTIE D'AIR SUPÉRIEURE VS

MODELO Model Modèle	CAUDAL DE AIRE Air flow Débit d'air	PRESIÓN Pressure Pression	ESPESOR PANEL ENFRIADOR Cooling panel thickness Épaisseur panneau	EFICACIA PANEL ENFRIADOR Cooling panel efficiency Efficacité panneau	POTENCIA MOTOR VENTILADOR Engine fan power Puissance moteur ventilateur	POTENCIA BOMBA Pump power Puissance Pompe			
<b>Standard</b>	m <sup>3</sup> /h	Pa	mm	%	kW	V	W	A	V
AD-30-VS	28.000	78	50	68	3,00	B	250	1,5	A
AD-35-VS	32.000	39	75	81	4,00	B	250	1,5	A
AD-40-VS	38.000	38	100	87	7,50	B	250	1,5	A
AD-55-VS	54.000	118	75	80	9,20	B	250	1,5	A
AD-70-VS	63.000	157	100	73	18,00	B	250	1,5	A
<b>Inox</b>									
AD-30-VS Inox	28.000	78	50	68	3,00	B	250	1,5	A
AD-35-VS Inox	32.000	39	75	81	4,00	B	250	1,5	A
AD-40-VS Inox	38.000	38	100	87	7,50	B	250	1,5	A
AD-55-VS Inox	54.000	118	75	80	9,20	B	250	1,5	A
AD-70-VS Inox	63.000	157	100	73	18,00	B	250	1,5	A

TENSIÓN MOTOR / VOLTAGE MOTOR / TENSION MOTEUR A 230V/I/50Hz B 400V/III/50Hz



### EJEMPLOS DE INSTALACIÓN

INSTALLATION  
EXAMPLES  
EXEMPLES  
D'INSTALLATION

Pág. 78-85  
Page 78-85

MODELO Model Modèle	PRECIO Price Prix
<b>Standard</b>	
AD-30-VS COD. 150103031	4.952€
AD-35-VS COD. 150103531	5.147€
AD-40-VS COD. 150104031	5.818€
AD-55-VS COD. 150105533	7.897€
AD-70-VS COD. 150107032H	10.072€
<b>Inox</b>	
AD-30-VS Inox COD. 150103031I	6.087€
AD-35-VS Inox COD. 150103531I	6.099€
AD-40-VS Inox COD. 150104031I	6.838€
AD-55-VS Inox COD. 150105533I	9.211€
AD-70-VS Inox COD. 150107032HI	10.635€

Precios sin IVA / Prices do not include VAT / Prix hors TVA

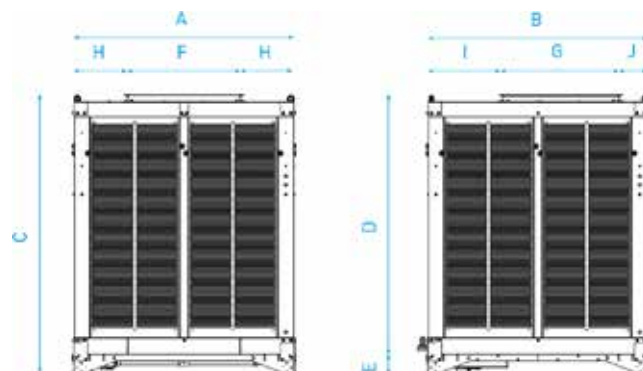

## DIMENSIONES (mm)

Dimensions (mm)

Dimensions (mm)

MODELO Model Modèle	A	B	C	D	E	F	G	H	I	J	PESO VACÍO Kg Empty wgt. Poids (à vide)	PESO CON AGUA Kg Wgt. w/water Poids (eau)
AD-30-VS	1500	1500	1910	1775	136	770	795	365	505	200	370	453
AD-35-VS	1500	1500	1910	1775	136	770	795	365	505	200	375	458
AD-40-VS	1500	1500	1910	1775	136	770	795	365	505	200	415	498
AD-55-VS	2185	2185	2150	1790	360	890	935	647	830	420	525	720
AD-70-VS	2185	2185	2430	2070	360	890	935	647	830	420	680	875

# ENFRIAMIENTO EVAPORATIVO

## MODELOS CON SALIDA DE AIRE LATERAL H

## H MODELS WITH SIDE AIR DISCHARGE

## MODÈLES AVEC SORTIE D'AIR LATÉRALE H

MODELO Model Modèle	CAUDAL DE AIRE Air flow Débit d'air	PRESIÓN Pressure Pression	ESPESOR PANEL ENFRIADOR Cooling panel thickness Épaisseur panneau	EFICACIA PANEL ENFRIADOR Cooling panel efficiency Efficacité panneau	POTENCIA MOTOR VENTILADOR Engine fan power Puissance moteur ventilateur		POTENCIA BOMBA Pump power Puissance Pompe		
	m³/h	Pa	mm	%	kW	V	W	A	V
<b>Standard</b>									
AD-30-H	28.000	78	50	65	3,00	B	250	1,5	A
AD-35-H	32.000	39	75	78	4,00	B	250	1,5	A
AD-40-H	38.000	38	100	85	7,50	B	250	1,5	A
AD-55-H	54.000	118	75	77	9,20	B	250	1,5	A
AD-70-H	63.000	157	100	71	18,00	B	250	1,5	A
<b>Inox</b>									
AD-30-H Inox	28.000	78	50	65	3,00	B	250	1,5	A
AD-35-H Inox	32.000	39	75	78	4,00	B	250	1,5	A
AD-40-H Inox	38.000	38	100	85	7,50	B	250	1,5	A
AD-55-H Inox	54.000	118	75	77	9,20	B	250	1,5	A
AD-70-H Inox	63.000	157	100	71	18,00	B	250	1,5	A

TENSIÓN MOTOR / VOLTAGE MOTOR / TENSION MOTEUR A 230V/I/50Hz B 400V/III/50Hz



### EJEMPLOS DE INSTALACIÓN

INSTALLATION  
EXAMPLS

EXEMPLES  
D'INSTALLATION

Pág. 78-85

Page 78-85

MODELO Model Modèle	PRECIO Price Prix
<b>Standard</b>	
AD-30-H COD. 150103011	4.806€
AD-35-H COD.150103511	4.971€
AD-40-H COD. 150104011	5.697€
AD-55-H COD. 150105513	7.524€
AD-70-H COD. 150107012H	9.405€
<b>Inox</b>	
AD-30-H Inox COD. 150103011I	5.837€
AD-35-H Inox COD. 150103511I	5.830€
AD-40-H Inox COD. 150104011I	6.758€
AD-55-H Inox COD. 150105513I	8.755€
AD-70-H Inox COD. 150107012HI	10.288€

Precios sin IVA / Prices do not include VAT / Prix hors TVA

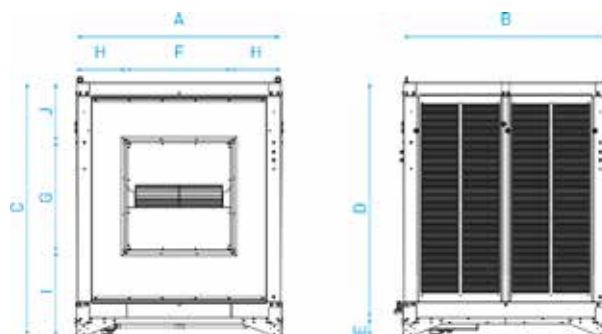

### DIMENSIONES (mm)

Dimensions (mm)

Dimensions (mm)

MODELO Model Modèle	A	B	C	D	E	F	G	H	I	J	PESO VACÍO Kg Empty wgt. Poids (à vide)	PESO CON AGUA Kg Wgt. w/water Poids (eau)
AD-30-H	1500	1545	1860	1724	136	770	795	365	630	435	355	436
AD-35-H	1500	1545	1860	1724	136	770	795	365	630	435	360	443
AD-40-H	1500	1545	1860	1724	136	770	795	365	630	435	400	483
AD-55-H	2185	2230	2340	1724	360	890	935	647	975	204	515	710
AD-70-H	2185	2230	2340	2000	360	890	935	647	975	480	655	850

## TEMPERATURAS DE IMPULSIÓN

*Impulsion temperatures**Température d'impulsion*Enfriador evaporativo AD-30 68% · *Evaporative cooler AD-30 68%* · *Rafraîchisseur par évaporation AD-30 68%*

HUMEDAD Humidity Humidité	TEMPERATURA EXTERIOR / Exterior temperature / Température extérieure							
	30	32	34	36	38	40	42	44
20%	19,4	20,8	21,9	23,2	25	26,3	27,8	29,2
25%	20,6	22,2	23,7	25,1	26,7	28,1	29,7	31,1
30%	22	23,5	25,1	26,7	28,2	29,8	31,5	33
40%	24,3	26	27,7	29,5	31,1	32,9	34,7	36,3
50%	26,5	28,3	30,1	32	33,8	35,7	37,6	39,5

Enfriador evaporativo AD-35 81% · *Evaporative cooler AD-35 81%* · *Rafraîchisseur par évaporation AD-35 81%*

HUMEDAD Humidity Humidité	TEMPERATURA EXTERIOR / Exterior temperature / Température extérieure							
	30	32	34	36	38	40	42	44
20%	17,6	18,9	20,3	21,6	22,9	24,2	25,6	27
25%	18,8	20,3	21,7	23,1	24,5	25,9	27,4	28,8
30%	20,1	21,6	23,1	24,5	26,1	27,5	29,1	30,6
40%	22,3	23,9	25,5	27,2	28,8	30,5	32,2	33,7
50%	24,3	26,1	27,9	29,7	31,3	33,1	34,9	36,7

Enfriador evaporativo AD-40 85% · *Evaporative cooler AD-40 85%* · *Rafraîchisseur par évaporation AD-40 85%*

HUMEDAD Humidity Humidité	TEMPERATURA EXTERIOR / Exterior temperature / Température extérieure							
	30	32	34	36	38	40	42	44
20%	17,2	18,4	19,8	21	22,4	23,7	25	26,4
25%	18,3	19,8	21,1	23,5	24	25,4	26,8	28,1
30%	19,6	21	22,5	24	25,4	26,9	28,5	30
40%	21,8	23,3	24,9	26,6	28,1	29,9	31,5	33,1
50%	23,8	25,5	27,2	29	30,7	32,5	34,2	36

Enfriador evaporativo AD-55 80% · *Evaporative cooler AD-55 80%* · *Rafraîchisseur par évaporation AD-55 80%*

HUMEDAD Humidity Humidité	TEMPERATURA EXTERIOR / Exterior temperature / Température extérieure							
	30	32	34	36	38	40	42	44
20%	17,8	19	20,4	21,7	23,1	24,4	25,7	27,1
25%	19	20,4	21,8	24,3	24,7	26,1	27,6	28
30%	20,2	21,7	23,2	24,7	26,2	27,7	29,3	30,7
40%	22,4	24	25,6	27,3	28	30,6	32,4	34
50%	24,5	26,3	28	29,8	31,5	33,3	35,1	36,9

Enfriador evaporativo AD-70 73% · *Evaporative cooler AD-70 73%* · *Rafraîchisseur par évaporation AD-70 73%*

HUMEDAD Humidity Humidité	TEMPERATURA EXTERIOR / Exterior temperature / Température extérieure							
	30	32	34	36	38	40	42	44
20%	18,7	20	21,4	22,7	24,1	25,4	26,8	28,3
25%	19,9	21,4	22,8	24,2	25,8	27,2	28,7	30,2
30%	21,2	22,7	24,2	25,8	27,3	28,8	30,4	32
40%	23,5	25,1	26,7	28,5	30,2	31,9	33,6	35,2
50%	25,5	27,4	29,1	31	32,8	34,6	36,4	38,2

**CURVAS CAUDAL / PRESIÓN**

Flow / pressure curves

Courbes de débit / pression

Curvas de caudal / presión AD-30/35/40 · Flow / pressure curves AD-30/35/40 · Courbes de débit / pression AD-30/35/40

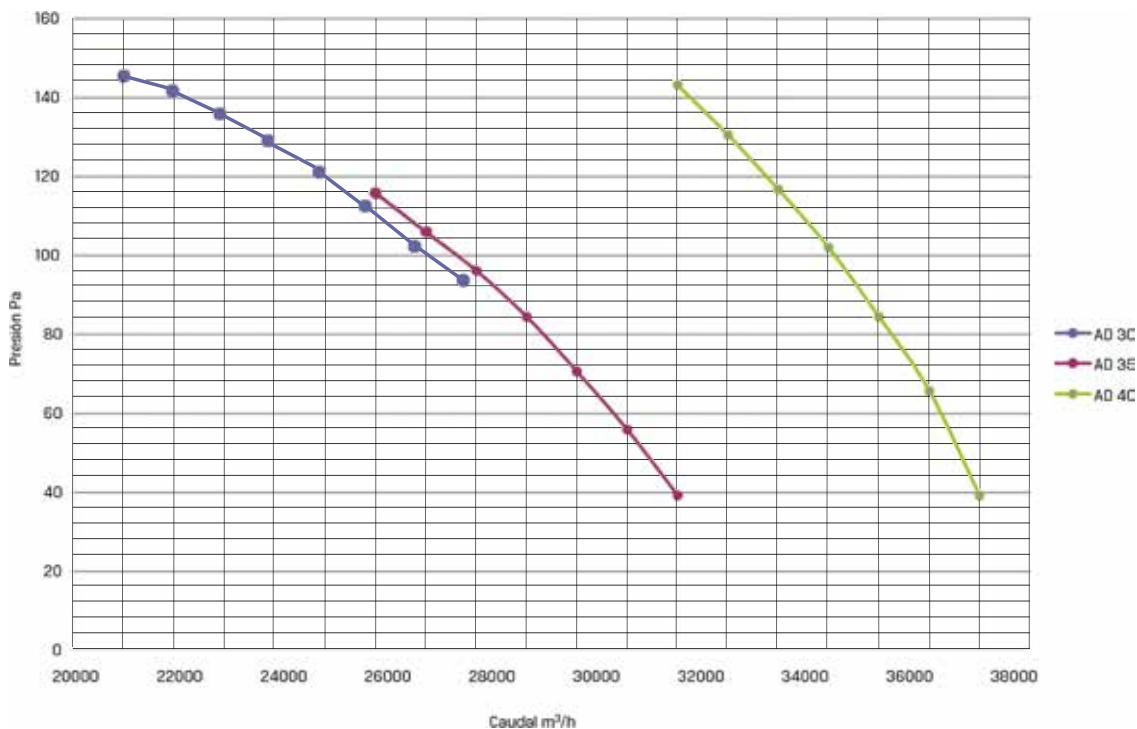

Curvas de caudal / presión AD-55/70 · Flow / pressure curves AD-55/70 · Courbes de débit / pression AD-55/70

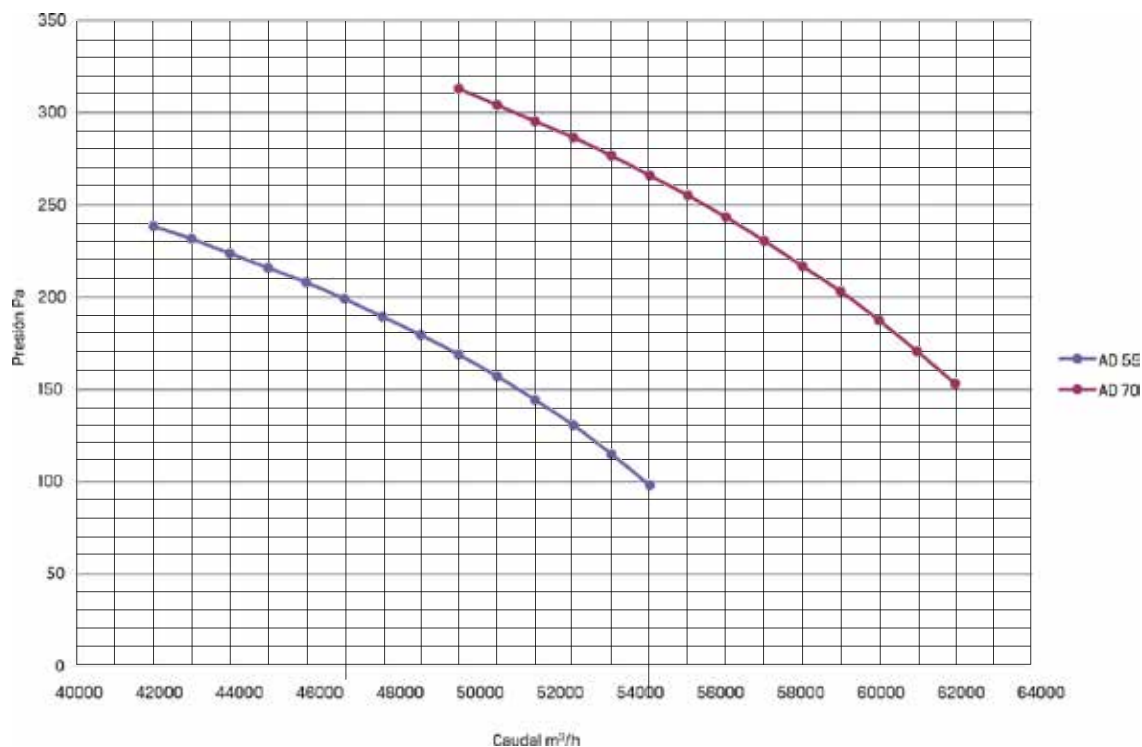



## AD BIG PREMIUM

ENFRIADOR EVAPORATIVO ECOLÓGICO  
28.000 a 63.000 m<sup>3</sup>/h

### INSTALACIÓN EN CUBIERTA CON DIFUSOR DE AIRE 6 DIRECCIONES

*Rooftop installation with 6-direction air diffuser*

*Installation au toit avec diffuseur d'air de 6 sorties*

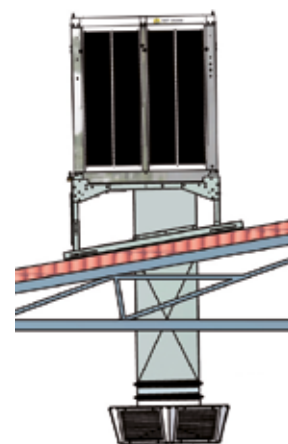

COMPONENTES Components Composants	AD-30-V	AD-35-V	AD-40-V	AD-55-V	AD-70-V
Equipo base (incluye bancada base con patas) Basic equipment (mount base with legs is included) Appareil base (comprend bâti base avec pieds)	<b>4.866€</b> 150103021	<b>5.056€</b> 150103521	<b>5.584€</b> 150104021	<b>7.706€</b> 150105523	<b>9.188€</b> 150107022H
Equipo base Inox (incluye bancada base con patas) Basic unit, stainless steel (mount base with legs is included) Appareil base Inox (comprend bâti base avec pieds)	<b>5.877€</b> 150103021I	<b>5.878€</b> 150103521I	<b>6.519€</b> 150104021I	<b>8.798€</b> 150105523I	<b>10.467€</b> 150107022HI
Cuadro eléctrico (1 velocidad) Electrical panel (1 speed) Boîtier électrique (1 vitesse)	<b>291€</b> 04150155071	<b>291€</b> 04150155071	<b>1.011€</b> 04150175020	<b>1.020€</b> 04150110018	<b>1.195€</b> 04150120038
Cuadro eléctrico (con convertidor de frecuencia) Electrical panel (frequency converter) Boîtier électrique (avec variateur de vitesse)	<b>1.685€</b> 04150120071	<b>1.685€</b> 04150120071	<b>1.906€</b> 04150120173	<b>2.290€</b> 04150120074	<b>2.980€</b> 04150120075
<b>ACCESORIOS INSTALACIÓN · Installation accessories · Accessoires d'installation</b>					
Bancada tejado (complemento) Roof mount base (complement) Bâti base pour le toit (complément)	<b>301€</b> 03091501035	<b>301€</b> 03091501035	<b>301€</b> 03091501035	<b>No disponible</b>	<b>No disponible</b>
Junta flexible Flexible joint Jointe flexible	<b>135€</b> 1805AV8585	<b>135€</b> 1805AV8585	<b>135€</b> 1805AV8585	<b>149€</b> 1805AV9389	<b>149€</b> 1805AV9389
Tramo recto 1m Straight section, 1m Tram droit 1m	<b>164€</b> 1805TR850	<b>164€</b> 1805TR850	<b>164€</b> 1805TR850	<b>192€</b> 1805TR55	<b>192€</b> 1805TR55
Difusor de aire 6 direcciones (rejillas de simple deflexión) 6 direction air diffuser (single deflection grills) Diffuseur d'air 6 sorties (grilles de simple déflexion)	<b>732€</b> 03231501031	<b>732€</b> 03231501031	<b>732€</b> 03231501031	<b>1.115€</b> 03231501055	<b>1.115€</b> 03231501055
Difusor de aire 6 direcciones (rejillas de doble deflexión) 6 direction air diffuser (Double deflection grills) Diffuseur d'air 6 sorties (grilles de double déflexion)	<b>959€</b> 03231501131	<b>959€</b> 03231501131	<b>959€</b> 03231501131	<b>1.321€</b> 03231501151	<b>1.321€</b> 03231501151
Higrostató de ambiente Atmospheric hygrosstat Hygrosstat d'ambiance	<b>173€</b> 1210HSCF001	<b>173€</b> 1210HSCF001	<b>173€</b> 1210HSCF001	<b>173€</b> 1210HSCF001	<b>173€</b> 1210HSCF001
Funda protección Protection cover Housse de protection	<b>318€</b> 03021502035	<b>318€</b> 03021502035	<b>318€</b> 03021502035	<b>413€</b> 030215020551	<b>434€</b> 03021502055

Precios sin IVA / Prices do not include VAT / Prix hors TVA

**ATENCIÓN:** Este es un esquema orientativo de instalación. La instalación definitiva deberá ser realizada según las normativas vigentes del país donde se va a instalar el equipo.

**NOTE:** This is a sample installation scheme. The actual installation will be performed in. Compliance with standards in effect in the country where the equipment will be installed.

**ATTENTION:** C'est un schéma indicatif pour une possible installation. L'installation définitive être réalisée selon les normes en vigueur du pays où on va installer l'appareil.

## INSTALACIÓN EN CUBIERTA CON CONDUCTOS DE AIRE Y BOCAS DE IMPULSIÓN

*Rooftop installation with air ducts and impulsion vents*

*Installation au toit avec des gaines d'air et cônes d'impulsion*

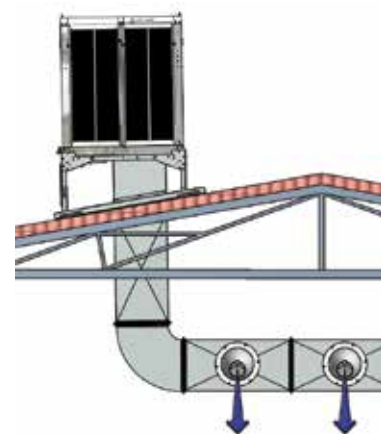

COMPONENTES Components Composants	AD-30-V	AD-35-V	AD-40-V	AD-55-V	AD-70-V
Equipo base (incluye bancada base con patas) Basic equipment (mount base with legs is included) Appareil base (comprend bâti base avec pieds)	<b>4.866€</b> 150103021	<b>5.056€</b> 150103521	<b>5.584€</b> 150104021	<b>7.706€</b> 150105523	<b>9.188€</b> 150107022H
Equipo base Inox (incluye bancada base con patas) Basic unit, stainless steel (mount base with legs is included) Appareil base Inox (comprend bâti base avec pieds)	<b>5.877€</b> 150103021I	<b>5.878€</b> 150103521I	<b>6.519€</b> 150104021I	<b>8.798€</b> 150105523I	<b>10.467€</b> 150107022HI
Cuadro eléctrico (1 velocidad) Electrical panel (1 speed) Boîter électrique (1 vitesse)	<b>291€</b> 04150155071	<b>291€</b> 04150155071	<b>1.011€</b> 04150175020	<b>1.020€</b> 04150110018	<b>1.195€</b> 04150120038
Cuadro eléctrico (con convertidor de frecuencia) Electrical panel (frequency converter) Boîter électrique (avec variateur de vitesse)	<b>1.685€</b> 04150120071	<b>1.685€</b> 04150120071	<b>1.906€</b> 04150120173	<b>2.290€</b> 04150120074	<b>2.980€</b> 04150120075
<b>ACCESORIOS INSTALACIÓN · Installation accessories · Accessoires d'installation</b>					
Bancada tejado (complemento) Roof mount base (complement) Bâti base pour le toit (complément)	<b>301€</b> 03091501035	<b>301€</b> 03091501035	<b>301€</b> 03091501035	<b>No disponible</b>	<b>No disponible</b>
Junta flexible Flexible joint Jointe flexible	<b>135€</b> 1805AV8585	<b>135€</b> 1805AV8585	<b>135€</b> 1805AV8585	<b>149€</b> 1805AV9389	<b>149€</b> 1805AV9389
Tramo recto 1m Straight section, 1m Tram droit 1m	<b>164€</b> 1805TR850	<b>164€</b> 1805TR850	<b>164€</b> 1805TR850	<b>192€</b> 1805TR55	<b>192€</b> 1805TR55
Curva 90° 90° curve Curve 90°	<b>259€</b> 1805TC850	<b>259€</b> 1805TC850	<b>259€</b> 1805TC850	<b>344€</b> 1805TC55	<b>344€</b> 1805TC55
Boca de impulsión (10 unidades) Impulsion vents (10 units) Cône d'impulsion (10 unités)	<b>160€</b> 04150PAKCONO	<b>160€</b> 04150PAKCONO	<b>160€</b> 04150PAKCONO	<b>160€</b> 04150PAKCONO	<b>160€</b> 04150PAKCONO
Higrostató de ambiente Atmospheric hygrosstat Hygrosstat d'ambiance	<b>173€</b> 1210HSCF001	<b>173€</b> 1210HSCF001	<b>173€</b> 1210HSCF001	<b>173€</b> 1210HSCF001	<b>173€</b> 1210HSCF001
Funda protección Protection cover Housse de protection	<b>318€</b> 03021502035	<b>318€</b> 03021502035	<b>318€</b> 03021502035	<b>413€</b> 030215020551	<b>434€</b> 03021502055

Precios sin IVA / Prices do not include VAT / Prix hors TVA

**ATENCIÓN:** Este es un esquema orientativo de instalación. La instalación definitiva deberá ser realizada según las normativas vigentes del país donde se va a instalar el equipo.

**NOTE:** This is a sample installation scheme. The actual installation will be performed in. Compliance with standards in effect in the country where the equipment will be installed.

**ATTENTION:** C'est un schéma indicatif pour une possible installation. L'installation définitive être réalisée selon les normes en vigueur du pays ou on va installer l'appareil.

# ENFRIAMIENTO EVAPORATIVO

## INSTALACIÓN MURAL CON DIFUSOR DE AIRE DE 3 DIRECCIONES

Wall installation with 3 direction air diffuser

Installation pour le mur avec diffuseur de 3 sorties

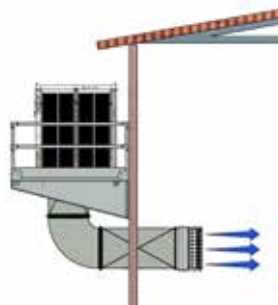

AD-30-V / 35-V / 40-V

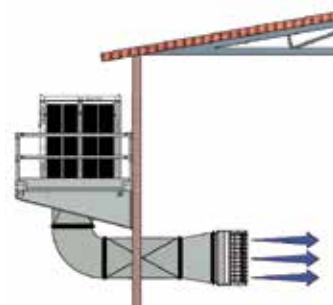

AD-55-V / 70-V

COMPONENTES Components Composants	AD-30-V	AD-35-V	AD-40-V	AD-55-V	AD-70-V
Equipo base (incluye bancada base con patas) Basic equipment (mount base with legs is included) Appareil base (comprend bâti base avec pieds)	<b>4.866€</b> 150103021	<b>5.056€</b> 150103521	<b>5.584€</b> 150104021	<b>7.706€</b> 150105523	<b>9.188€</b> 150107022H
Equipo base Inox Basic unit, stainless steel Appareil base Inox	<b>5.877€</b> 150103021I	<b>5.878€</b> 150103521I	<b>6.519€</b> 150104021I	<b>8.798€</b> 150105523I	<b>10.467€</b> 150107022HI
Cuadro eléctrico (1 velocidad) Electrical panel (1 speed) Boîter électrique (1 vitesse)	<b>291€</b> 04150155071	<b>291€</b> 04150155071	<b>1.011€</b> 04150175020	<b>1.020€</b> 04150110018	<b>1.195€</b> 04150120038
Cuadro eléctrico (con convertidor de frecuencia) Electrical panel (frequency converter) Boîter électrique (avec variateur de vitesse)	<b>1.685€</b> 04150120071	<b>1.685€</b> 04150120071	<b>1.906€</b> 04150120173	<b>2.290€</b> 04150120074	<b>2.980€</b> 04150120075
<b>ACCESORIOS INSTALACIÓN</b> · Installation accessories · Accessoires d'installation					
Bancada mural Wall mount base Bâti base pour le mur	<b>1.034€</b> 03091501026	<b>1.034€</b> 03091501026	<b>1.034€</b> 03091501026	<b>No disponible</b>	<b>No disponible</b>
Junta flexible Flexible joint Jointe flexible	<b>135€</b> 1805AV8585	<b>135€</b> 1805AV8585	<b>135€</b> 1805AV8585	<b>149€</b> 1805AV9389	<b>149€</b> 1805AV9389
Tramo recto 1m Straight section, 1m Tram droit 1m	<b>164€</b> 1805TR850	<b>164€</b> 1805TR850	<b>164€</b> 1805TR850	<b>192€</b> 1805TR55	<b>192€</b> 1805TR55
Curva 90° 90° curve Curve 90°	<b>259€</b> 1805TC850	<b>259€</b> 1805TC850	<b>259€</b> 1805TC850	<b>344€</b> 1805TC55	<b>344€</b> 1805TC55
Acoplamiento difusor Diffusion coupling Accouplement diffuseur	-	-	-	<b>183€</b> 180585857976	<b>183€</b> 180585857976
Acoplamiento evaporativo Coupling evaporative Accouplement évaporation	<b>178€</b> 180547408585	<b>178€</b> 180547408585	<b>178€</b> 180547408585	-	-
Difusor de aire 3 direcciones 3 direction air diffuser Diffuseur d'air 3 sorties	<b>535€</b> 03231501132	<b>535€</b> 03231501132	<b>535€</b> 03231501132	<b>655€</b> 03231501152	<b>655€</b> 03231501152
Higrostat de ambiente Atmospheric hygrostat Hygrostat d'ambiance	<b>173€</b> 1210HSCF001	<b>173€</b> 1210HSCF001	<b>173€</b> 1210HSCF001	<b>173€</b> 1210HSCF001	<b>173€</b> 1210HSCF001
Funda protección Protection cover Housse de protection	<b>318€</b> 03021502035	<b>318€</b> 03021502035	<b>318€</b> 03021502035	<b>413€</b> 030215020551	<b>434€</b> 03021502055

Precios sin IVA / Prices do not include VAT / Prix hors TVA

**ATENCIÓN:** Este es un esquema orientativo de instalación. La instalación definitiva deberá ser realizada según las normativas vigentes del país donde se va a instalar el equipo.

**NOTE:** This is a sample installation scheme. The actual installation will be performed in. Compliance with standards in effect in the country where the equipment will be installed.

**ATTENTION:** C'est un schéma indicatif pour une possible installation. L'installation définitive être réalisée selon les normes en vigueur du pays où on va installer l'appareil.

## INSTALACIÓN MURAL CON CONDUCTOS DE AIRE Y BOCAS DE IMPULSIÓN

Wall installation with air ducts and impulsion vents

Installation pour le mur avec des gaines d'air et cônes d'impulsion

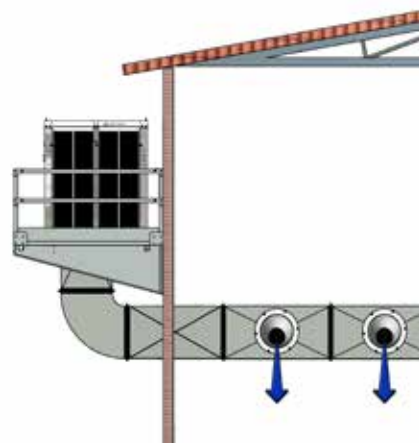

COMPONENTES Components Composants	AD-30-V	AD-35-V	AD-40-V	AD-55-V	AD-70-V
Equipo base (incluye bancada base con patas) Basic equipment (mount base with legs is included) Appareil base (comprend bâti base avec pieds)	<b>4.866€</b> 150103021	<b>5.056€</b> 150103521	<b>5.584€</b> 150104021	<b>7.706€</b> 150105523	<b>9.188€</b> 150107022H
Equipo base Inox Basic unit, stainless steel Appareil base Inox	<b>5.877€</b> 150103021I	<b>5.878€</b> 150103521I	<b>6.519€</b> 150104021I	<b>8.798€</b> 150105523I	<b>10.467€</b> 150107022HI
Cuadro eléctrico (1 velocidad) Electrical panel (1 speed) Boîtier électrique (1 vitesse)	<b>291€</b> 04150155071	<b>291€</b> 04150155071	<b>1.011€</b> 04150175020	<b>1.020€</b> 04150110018	<b>1.195€</b> 04150120038
Cuadro eléctrico (con convertidor de frecuencia) Electrical panel (frequency converter) Boîtier électrique (avec variateur de vitesse)	<b>1.685€</b> 04150120071	<b>1.685€</b> 04150120071	<b>1.906€</b> 04150120173	<b>2.290€</b> 04150120074	<b>2.980€</b> 04150120075
<b>ACCESORIOS INSTALACIÓN</b> · Installation accessories · Accessoires d'installation					
Bancada mural Wall mount base Bâti base pour le mur	<b>1.034€</b> 03091501026	<b>1.034€</b> 03091501026	<b>1.034€</b> 03091501026	<b>No disponible</b>	<b>No disponible</b>
Junta flexible Flexible joint Jointe flexible	<b>135€</b> 1805AV8585	<b>135€</b> 1805AV8585	<b>135€</b> 1805AV8585	<b>149€</b> 1805AV9389	<b>149€</b> 1805AV9389
Tramo recto 1m Straight section, 1m Tram droit 1m	<b>164€</b> 1805TR850	<b>164€</b> 1805TR850	<b>164€</b> 1805TR850	<b>192€</b> 1805TR55	<b>192€</b> 1805TR55
Curva 90° 90° curve Curve 90°	<b>259€</b> 1805TC850	<b>259€</b> 1805TC850	<b>259€</b> 1805TC850	<b>344€</b> 1805TC55	<b>344€</b> 1805TC55
Boca de impulsión (10 unidades) Impulsion vents (10 units) Cône d'impulsion (10 unités)	<b>160€</b> 04150PAKCONO	<b>160€</b> 04150PAKCONO	<b>160€</b> 04150PAKCONO	<b>160€</b> 04150PAKCONO	<b>160€</b> 04150PAKCONO
Higrostat de ambiente Atmospheric hygostat Hygrostat d'ambiance	<b>173€</b> 1210HSCF001	<b>173€</b> 1210HSCF001	<b>173€</b> 1210HSCF001	<b>173€</b> 1210HSCF001	<b>173€</b> 1210HSCF001
Funda protección Protection cover Housse de protection	<b>318€</b> 03021502035	<b>318€</b> 03021502035	<b>318€</b> 03021502035	<b>413€</b> 030215020551	<b>434€</b> 03021502055

Precios sin IVA / Prices do not include VAT / Prix hors TVA

**ATENCIÓN:** Este es un esquema orientativo de instalación. La instalación definitiva deberá ser realizada según las normativas vigentes del país donde se va a instalar el equipo.

**NOTE:** This is a sample installation scheme. The actual installation will be performed in. Compliance with standards in effect in the country where the equipment will be installed.

**ATTENTION:** C'est un schéma indicatif pour une possible installation. L'installation définitive être réalisée selon les normes en vigueur du pays ou on va installer l'appareil.

# ENFRIAMIENTO EVAPORATIVO

## INSTALACIÓN DE SUPERFÍCIE CON DIFUSOR DE AIRE DE 3 DIRECCIONES

Ground surface installation with 3 direction air diffuser  
Installation au sol avec diffuseur de 3 sorties

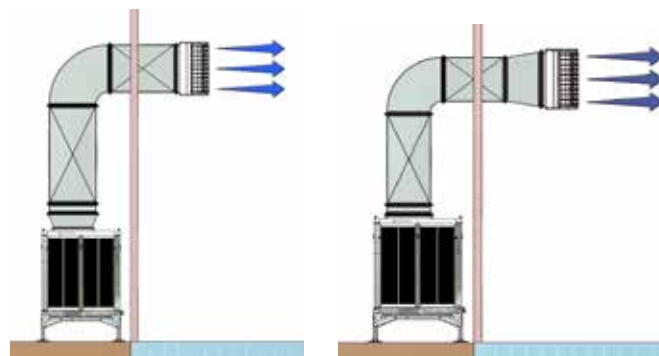

AD-30-VS / 35-VS / 40-VS

AD-55-V S / 70-V S

COMPONENTES Components Composants	AD-30-VS	AD-35-VS	AD-40-VS	AD-55-VS	AD-70-VS
Equipo base (incluye bancada base con patas) Basic equipment (mount base with legs is included) Appareil base (comprend bâti base avec pieds)	<b>4.952€</b> 150103031	<b>5.147€</b> 150103531	<b>5.818€</b> 150104031	<b>7.897€</b> 150105533	<b>10.072€</b> 150107032H
Equipo base Inox (incluye bancada base con patas) Basic unit, stainless steel (mount base with legs is included) Appareil base Inox (comprend bâti base avec pieds)	<b>6.087€</b> 150103031I	<b>6.099€</b> 150103531I	<b>6.838€</b> 150104031I	<b>9.211€</b> 150105533I	<b>10.635€</b> 150107032HI
Cuadro eléctrico (1 velocidad) Electrical panel (1 speed) Boîter électrique (1 vitesse)	<b>291€</b> 04150155071	<b>291€</b> 04150155071	<b>1.011€</b> 04150175020	<b>1.020€</b> 04150110018	<b>1.195€</b> 04150120038
Cuadro eléctrico (con convertidor de frecuencia) Electrical panel (frequency converter) Boîter électrique (avec variateur de vitesse)	<b>1.685€</b> 04150120071	<b>1.685€</b> 04150120071	<b>1.906€</b> 04150120173	<b>2.290€</b> 04150120074	<b>2.980€</b> 04150120075
<b>ACCESORIOS INSTALACIÓN</b> · Installation accessories · Accessoires d'installation					
Junta flexible Flexible joint Jointe flexible	<b>135€</b> 1805AV8585	<b>135€</b> 1805AV8585	<b>135€</b> 1805AV8585	<b>149€</b> 1805AV9389	<b>149€</b> 1805AV9389
Tramo recto 1m Straight section, 1m Tram droit 1m	<b>164€</b> 1805TR850	<b>164€</b> 1805TR850	<b>164€</b> 1805TR850	<b>192€</b> 1805TR55	<b>192€</b> 1805TR55
Curva 90° 90° curve Curve 90°	<b>259€</b> 1805TC850	<b>259€</b> 1805TC850	<b>259€</b> 1805TC850	<b>344€</b> 1805TC55	<b>344€</b> 1805TC55
Acoplamiento difusor Diffusion coupling Accouplement diffuseur	-	-	-	<b>183€</b> 180585857976	<b>183€</b> 180585857976
Acoplamiento evaporativo Coupling evaporative Accouplement évaporation	<b>178€</b> 180547408585	<b>178€</b> 180547408585	<b>178€</b> 180547408585	-	-
Difusor de aire 3 direcciones 3 direction air diffuser Diffuseur d'air 3 sorties	<b>535€</b> 03231501132	<b>535€</b> 03231501132	<b>535€</b> 03231501132	<b>655€</b> 03231501152	<b>655€</b> 03231501152
Higrostatato de ambiente Atmospheric hygrostat Hygrostat d'ambiance	<b>173€</b> 1210HSCF001	<b>173€</b> 1210HSCF001	<b>173€</b> 1210HSCF001	<b>173€</b> 1210HSCF001	<b>173€</b> 1210HSCF001
Funda protección Protection cover Housse de protection	<b>399€</b> 03021502035W	<b>399€</b> 03021502035W	<b>399€</b> 03021502035W	<b>464€</b> 030215020551W	<b>502€</b> 03021502055W

Precios sin IVA / Prices do not include VAT / Prix hors TVA

**ATENCIÓN:** Este es un esquema orientativo de instalación. La instalación definitiva deberá ser realizada según las normativas vigentes del país donde se va a instalar el equipo.

**NOTE:** This is a sample installation scheme. The actual installation will be performed in. Compliance with standards in effect in the country where the equipment will be installed.

**ATTENTION:** C'est un schéma indicatif pour une possible installation. L'installation définitive être réalisée selon les normes en vigueur du pays ou on va installer l'appareil.

## INSTALACIÓN DE SUPERFÍCIE CON CONDUCTOS DE AIRE Y BOCAS DE IMPULSIÓN

Ground surface installation with air ducts and impulsion vents

Installation au sol avec des gaines d'air et cônes d'impulsion

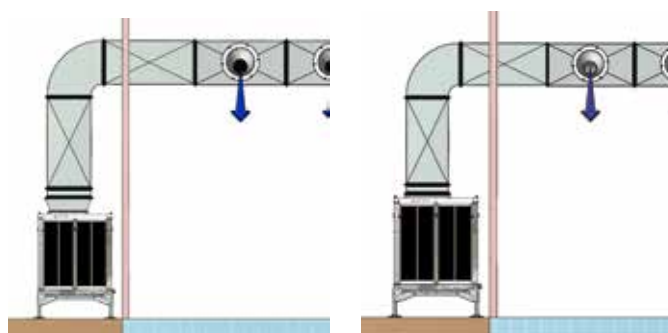

AD-30-VS / 35-VS / 40-VS

AD-55-VS / 70-VS

COMPONENTES Components Composants	AD-30-VS	AD-35-VS	AD-40-VS	AD-55-VS	AD-70-VS
Equipo base (incluye bancada base con patas) Basic equipment (mount base with legs is included) Appareil base (comprend bâti base avec pieds)	<b>4.952€</b> 150103031	<b>5.147€</b> 150103531	<b>5.818€</b> 150104031	<b>7.897€</b> 150105533	<b>10.072€</b> 150107032H
Equipo base Inox (incluye bancada base con patas) Basic unit, stainless steel (mount base with legs is included) Appareil base Inox (comprend bâti base avec pieds)	<b>6.087€</b> 150103031I	<b>6.099€</b> 150103531I	<b>6.838€</b> 150104031I	<b>9.211€</b> 150105533I	<b>10.635€</b> 150107032HI
Cuadro eléctrico (1 velocidad) Electrical panel (1 speed) Boîter électrique (1 vitesse)	<b>291€</b> 04150155071	<b>291€</b> 04150155071	<b>1.011€</b> 04150175020	<b>1.020€</b> 04150110018	<b>1.195€</b> 04150120038
Cuadro eléctrico (con convertidor de frecuencia) Electrical panel (frequency converter) Boîter électrique (avec variateur de vitesse)	<b>1.685€</b> 04150120071	<b>1.685€</b> 04150120071	<b>1.906€</b> 04150120173	<b>2.290€</b> 04150120074	<b>2.980€</b> 04150120075
<b>ACCESORIOS INSTALACIÓN · Installation accessories · Accessoires d'installation</b>					
Junta flexible Flexible joint Jointe flexible	<b>135€</b> 1805AV8585	<b>135€</b> 1805AV8585	<b>135€</b> 1805AV8585	<b>149€</b> 1805AV9389	<b>149€</b> 1805AV9389
Tramo recto 1m Straight section, 1m Tram droit 1m	<b>164€</b> 1805TR850	<b>164€</b> 1805TR850	<b>164€</b> 1805TR850	<b>192€</b> 1805TR55	<b>192€</b> 1805TR55
Curva 90° 90° curve Curve 90°	<b>259€</b> 1805TC850	<b>259€</b> 1805TC850	<b>259€</b> 1805TC850	<b>344€</b> 1805TC55	<b>344€</b> 1805TC55
Acoplamiento difusor Diffusion coupling Accouplement diffuseur	-	-	-	<b>183€</b> 180585857976	<b>183€</b> 180585857976
Acoplamiento evaporativo Coupling evaporative Accouplement évaporation	<b>178€</b> 180547408585	<b>178€</b> 180547408585	<b>178€</b> 180547408585	-	-
Boca de impulsión (10 unidades) Impulsion vents (10 units) Cône d'impulsion (10 unités)	<b>160€</b> 04150PAKCONO	<b>160€</b> 04150PAKCONO	<b>160€</b> 04150PAKCONO	<b>160€</b> 04150PAKCONO	<b>160€</b> 04150PAKCONO
Higrostat de ambiente Atmospheric hygostat Hygostat d'ambiance	<b>173€</b> 1210HSCF001	<b>173€</b> 1210HSCF001	<b>173€</b> 1210HSCF001	<b>173€</b> 1210HSCF001	<b>173€</b> 1210HSCF001
Funda protección Protection cover Housse de protection	<b>399€</b> 03021502035W	<b>399€</b> 03021502035W	<b>399€</b> 03021502035W	<b>464€</b> 030215020551W	<b>502€</b> 030215020551W

Precios sin IVA / Prices do not include VAT / Prix hors TVA

**ATENCIÓN:** Este es un esquema orientativo de instalación. La instalación definitiva deberá ser realizada según las normativas vigentes del país donde se va a instalar el equipo.

**NOTE:** This is a sample installation scheme. The actual installation will be performed in. Compliance with standards in effect in the country where the equipment will be installed.

**ATTENTION:** C'est un schéma indicatif pour une possible installation. L'installation définitive être réalisée selon les normes en vigueur du pays ou on va installer l'appareil.

# ENFRIAMIENTO EVAPORATIVO

## INSTALACIÓN MURAL CON DIFUSOR DE AIRE DE 3 DIRECCIONES

Wall installation with 3 direction air diffuser

Installation pour le mur avec diffuseur de 3 sorties

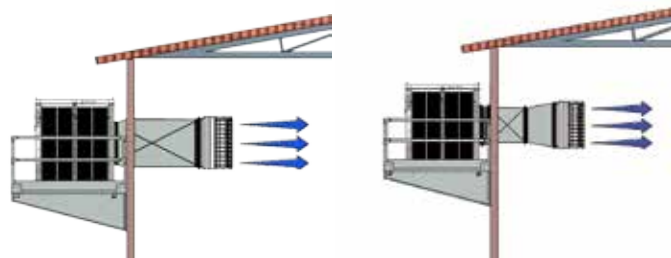

AD-30-H / 35-H / 40-H

AD-55-H / 70-H

COMPONENTES Components Composants	AD-30-H	AD-35-H	AD-40-H	AD-55-H	AD-70-H
Equipo base (incluye bancada base con patas) Basic equipment (mount base with legs is included) Appareil base (comprend bâti base avec pieds)	<b>4.806€</b> 150103011	<b>4.971€</b> 150103511	<b>5.697€</b> 150104011	<b>7.524€</b> 150105513	<b>9.405€</b> 150107012H
Equipo base Inox (incluye bancada base con patas) Basic unit, stainless steel (mount base with legs is included) Appareil base Inox (comprend bâti base avec pieds)	<b>5.837€</b> 1501030111	<b>5.830€</b> 1501035111	<b>6.758€</b> 1501040111	<b>8.755€</b> 1501055131	<b>10.288€</b> 150107012H1
Cuadro eléctrico (1 velocidad) Electrical panel (1 speed) Boîtier électrique (1 vitesse)	<b>291€</b> 04150155071	<b>291€</b> 04150155071	<b>1.011€</b> 04150175020	<b>1.020€</b> 04150110018	<b>1.195€</b> 04150120038
Cuadro eléctrico (con convertidor de frecuencia) Electrical panel (frequency converter) Boîtier électrique (avec variateur de vitesse)	<b>1.685€</b> 04150120071	<b>1.685€</b> 04150120071	<b>1.906€</b> 04150120173	<b>2.290€</b> 04150120074	<b>2.980€</b> 04150120075
<b>ACCESORIOS INSTALACIÓN · Installation accessories · Accessoires d'installation</b>					
Bancada mural Wall mount base Bâti base pour le mur	<b>1.034€</b> 03091501026	<b>1.034€</b> 03091501026	<b>1.034€</b> 03091501026	<b>No disponible</b>	<b>No disponible</b>
Junta flexible Flexible joint Jointe flexible	<b>135€</b> 1805AV8585	<b>135€</b> 1805AV8585	<b>135€</b> 1805AV8585	<b>149€</b> 1805AV9389	<b>149€</b> 1805AV9389
Tramo recto 1m Straight section, 1m Tram droit 1m	<b>164€</b> 1805TR850	<b>164€</b> 1805TR850	<b>164€</b> 1805TR850	<b>192€</b> 1805TR55	<b>192€</b> 1805TR55
Acoplamiento difusor Diffusion coupling Accouplement diffuseur	-	-	-	<b>183€</b> 180585857976	<b>183€</b> 180585857976
Acoplamiento evaporativo Coupling evaporative Accouplement évaporation	<b>178€</b> 180547408585	<b>178€</b> 180547408585	<b>178€</b> 180547408585	-	-
Difusor de aire 3 direcciones 3 direction air diffuser Diffuseur d'air 3 sorties	<b>535€</b> 03231501132	<b>535€</b> 03231501132	<b>535€</b> 03231501132	<b>655€</b> 03231501152	<b>655€</b> 03231501152
Higrostat de ambiente Atmospheric hygrosstat Hygrosstat d'ambiance	<b>173€</b> 1210HSCF001	<b>173€</b> 1210HSCF001	<b>173€</b> 1210HSCF001	<b>173€</b> 1210HSCF001	<b>173€</b> 1210HSCF001
Funda protección Protection cover Housse de protection	<b>328€</b> 03021502035H	<b>328€</b> 03021502035H	<b>328€</b> 03021502035H	<b>415€</b> 030215020551H	<b>457€</b> 03021502055H

Precios sin IVA / Prices do not include VAT / Prix hors TVA

**ATENCIÓN:** Este es un esquema orientativo de instalación. La instalación definitiva deberá ser realizada según las normativas vigentes del país donde se va a instalar el equipo.

**NOTE:** This is a sample installation scheme. The actual installation will be performed in. Compliance with standards in effect in the country where the equipment will be installed.

**ATTENTION:** C'est un schéma indicatif pour une possible installation. L'installation définitive être réalisée selon les normes en vigueur du pays ou on va installer l'appareil.

## INSTALACIÓN MURAL CON CONDUCTOS DE AIRE Y BOCAS DE IMPULSIÓN

Wall installation with air ducts and impulsion vents  
 Installation pour le mur avec des gaines d'air et cônes d'impulsion

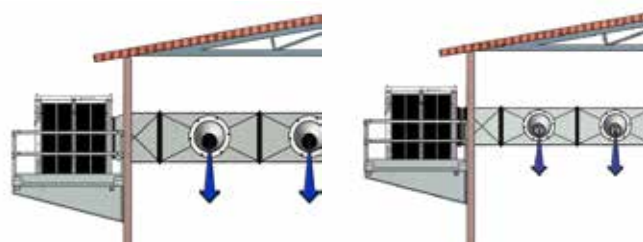

AD-30-H / 35-H / 40-H

AD-55-H / 70-H

COMPONENTES Components Composants	AD-30-H	AD-35-H	AD-40-H	AD-55-H	AD-70-H
Equipo base (incluye bancada base con patas) Basic equipment (mount base with legs is included) Appareil base (comprend bâti base avec pieds)	<b>4.806€</b> 1501030311	<b>4.971€</b> 150103511	<b>5.697€</b> 150104011	<b>7.524€</b> 150105513	<b>9.405€</b> 150107012H
Equipo base Inox (incluye bancada base con patas) Basic unit, stainless steel (mount base with legs is included) Appareil base Inox (comprend bâti base avec pieds)	<b>5.837€</b> 150103011I	<b>5.830€</b> 1501035311I	<b>6.758€</b> 1501040311I	<b>8.755€</b> 150105533I	<b>10.288€</b> 150107032HI
Cuadro eléctrico (1 velocidad) Electrical panel (1 speed) Boîtier électrique (1 vitesse)	<b>291€</b> 04150155071	<b>291€</b> 04150155071	<b>1.011€</b> 04150175020	<b>1.020€</b> 04150110018	<b>1.195€</b> 04150120038
Cuadro eléctrico (con convertidor de frecuencia) Electrical panel (frequency converter) Boîtier électrique (avec variateur de vitesse)	<b>1.685€</b> 04150120071	<b>1.685€</b> 04150120071	<b>1.906€</b> 04150120173	<b>2.290€</b> 04150120074	<b>2.980€</b> 04150120075
<b>ACCESORIOS INSTALACIÓN · Installation accessories · Accessoires d'installation</b>					
Bancada mural Wall mount base Bâti base pour le mur	<b>1.034€</b> 03091501026	<b>1.034€</b> 03091501026	<b>1.034€</b> 03091501026	<b>No disponible</b>	<b>No disponible</b>
Junta flexible Flexible joint Jointe flexible	<b>135€</b> 1805AV8585	<b>135€</b> 1805AV8585	<b>135€</b> 1805AV8585	<b>149€</b> 1805AV9389	<b>149€</b> 1805AV9389
Tramo recto 1m Straight section, 1m Tram droit 1m	<b>164€</b> 1805TR850	<b>164€</b> 1805TR850	<b>164€</b> 1805TR850	<b>192€</b> 1805TR55	<b>192€</b> 1805TR55
Acoplamiento difusor Diffusion coupling Accouplement diffuseur	-	-	-	<b>183€</b> 180585857976	<b>183€</b> 180585857976
Acoplamiento evaporativo Coupling evaporative Accouplement évaporation	<b>178€</b> 180547408585	<b>178€</b> 180547408585	<b>178€</b> 180547408585	-	-
Boca de impulsión (10 unidades) Impulsion vents (10 units) Cône d'impulsion (10 unités)	<b>160€</b> 04150PAKCONO	<b>160€</b> 04150PAKCONO	<b>160€</b> 04150PAKCONO	<b>160€</b> 04150PAKCONO	<b>160€</b> 04150PAKCONO
Higrostat de ambiente Atmospheric hygrostat Hygrostat d'ambiance	<b>173€</b> 1210HSCF001	<b>173€</b> 1210HSCF001	<b>173€</b> 1210HSCF001	<b>173€</b> 1210HSCF001	<b>173€</b> 1210HSCF001
Funda protección Protection cover Housse de protection	<b>328€</b> 03021502035H	<b>328€</b> 03021502035H	<b>328€</b> 03021502035H	<b>415€</b> 030215020551H	<b>457€</b> 03021502055H

Precios sin IVA / Prices do not include VAT / Prix hors TVA

**ATENCIÓN:** Este es un esquema orientativo de instalación. La instalación definitiva deberá ser realizada según las normativas vigentes del país donde se va a instalar el equipo.

**NOTE:** This is a sample installation scheme. The actual installation will be performed in. Compliance with standards in effect in the country where the equipment will be installed.

**ATTENTION:** C'est un schéma indicatif pour une possible installation. L'installation définitive être réalisée selon les normes en vigueur du pays où on va installer l'appareil.



# FOTOS DE INSTALACIONES · Installation photos · Photos d'installations



Instalación AD-15-H en un invernadero



AD- 40-V en nave industrial



EC-18-VS instalado en pádel indoor



Instalación AD- 15-VS en invernadero



Instalación AD-55-H Inox en nave industrial de cogeneración



DCH-3 Difusor de 3 direcciones



CI-300 Boca de impulsión



DCH-6 Difusor de 6 direcciones



DCH-6 Difusor de 6 direcciones



Instalación AD-40-V en el techo de una nave industrial



Instalación AD-40-VS con prefiltro G4 en nave industrial

# CONDICIONES GENERALES DE VENTA

## CATÁLOGOS / TARIFAS

Las imágenes mostradas en el catálogo, tienen solamente carácter informativo y pueden no ajustarse al modelo seleccionado.

METALÚRGICA MANLLEUENSE, S.A. se reserva el derecho de modificar los productos y condiciones sin previo aviso.

## Precios

Los precios que figuran en la presente tarifa, son a título indicativo y no constituyen una oferta en firme por parte de METALÚRGICA MANLLEUENSE, S.A.

Serán precios válidos para la factura, aquellos que estén en vigor en la fecha de entrega.

## Condiciones de venta

Las condiciones de esta tarifa sustituyen y anulan a todas las anteriores.

## Portes

Por regla general se suministrarán a portes pagados los pedidos superiores a 1.400 €\*, excepto en las Islas Baleares y Canarias. Si la cantidad es inferior se cargarán los portes en factura o el cliente deberá contratar por su cuenta una agencia de transportes.

**Los productos enviados por las agencias de transporte de METALÚRGICA MANLLEUENSE, S.A., deben ser revisados antes de las 24 horas de la recepción e informar dentro de este plazo de cualquier disconformidad localizada. Reclamaciones posteriores a las 24 horas no serán aceptadas.**

**METALÚRGICA MANLLEUENSE, S.A. no se hace cargo de los daños ocasionados por agencias contratadas por el cliente.**

**\* Recomendamos informarse, antes de realizar un pedido, de las condiciones, ya que existen productos que por su gran volumen tendrán un cargo suplementario en concepto de portes.**

## Forma de pago

- Consultar condiciones con nuestro departamento comercial.
- Penalización por retraso en el pago del 1,5% mensual.
- En los pagos al contado se realizará un descuento del 1,5% de pronto pago.
- En el caso de ventas por cantidades inferiores a 300 €, las mercancías se suministrarán una vez recibida la transferencia.

## Garantía

La garantía de los productos fabricados por METALÚRGICA MANLLEUENSE, S.A. se rige según la normativa europea ORGALIME S2000.

Los elementos no fabricados por METALÚRGICA MANLLEUENSE, S.A. tienen la garantía que cada fabricante da a sus productos.

## Queda excluido de la garantía, la mano de obra, desplazamientos y dietas.

- La falta de pago, lleva implícita la pérdida de la garantía.
- Es imprescindible, que todos los materiales defectuosos sean remitidos a METALÚRGICA MANLLEUENSE, S.A., a portes pagados.
- Cualquier manipulación del producto tiene que ser autorizada fehacientemente por el fabricante, en caso contrario, la manipulación comporta la pérdida de la garantía.

## Devolución de material

- En ningún caso se aceptarán devoluciones (sin la previa autorización de METALÚRGICA MANLLEUENSE, S.A.), pasados 15 días de la entrega del material o en el caso de piezas especiales fabricadas bajo pedido.
- Sólo se admitirán devoluciones a portes pagados.
- Toda devolución deberá venir documentada con el motivo de la devolución.
- No se efectuarán abonos en materiales que no estén en condiciones de venta o que les falte su caja o embalaje original.
- Todas las devoluciones darán lugar a Notas de Cargo al Cliente, por el importe de los cargos de portes ocasionados durante su envío y un mínimo del 10% de la mercancía (dependiendo del estado de la misma) correspondiente a gastos de comprobación de funcionamiento y estado del equipo por parte de nuestro departamento de calidad.

## Exclusiones

El IVA no está incluido en los precios descritos en las tarifas.

## Los precios de los productos no incluyen:

- **Instalación y puesta en marcha.**
- **Trabajos de obra civil, electricidad o fontanería, proyectos de ingeniería, etc...**
- **El transporte desde fábrica no incluye la colocación in situ. Solamente incluye el transporte de la mercancía hasta la puerta del almacén del Cliente, donde será descargada por él mismo, mediante sus propios medios.**

## Litigios

METALÚRGICA MANLLEUENSE, S.A. en caso de necesidad de competencias jurídicas, se someterá expresamente a la jurisdicción y competencia de los Jueces y Tribunales de Vic (Barcelona).

# GENERAL SALES CONDITIONS

## CATALOGUES / PRICE LISTS

The images shown in this catalogue are for illustrative purposes only and may not adjust to the model chosen by the customer.

METALURGICA MANLLEUNSE, S.A. reserves the rights to modify its products without prior notice.

## Prices

The prices appearing in this pricelist are merely indicative and should not be considered as a firm offer made by METALURGICA MANLLEUNSE, S.A.

Valid prices are those that appear in the invoice, which enter in force on the delivery day.

## Sales conditions

The conditions on this price list substitute and cancel any condition previously stated.

## Shipping

All orders are delivered Ex - WORK.

## Payment terms

- Please check our terms and conditions with our commercial department.
- Payment delay penalties: 1.5% monthly.
- Cash payments are gratified with a 1.5% discount.
- For sales below 300 €, the goods are supplied cash on delivery, once the corresponding transference has been received.

## Warranty

Each one of the products made by METALURGICA MANLLEUNSE, S.A. meets the warranty coverage in compliance with European standard ORGALIME S2000.

The products not manufactured by METALURGICA MANLLEUNSE, S.A. have the warranty provided by their manufacturers.

Warranty does not include labor, journey, or expenses.

Warranty is forfeited for non-compliance with payment.

**All defective material should be sent back to METALURGICA MANLLEUNSE, S.A. with their corresponding shipping expenses paid.**

Any product manipulation has to be reliably authorized by the manufacturer, otherwise the manipulation involves losing of warranty.

## Material devolution

- Devolutions shall not be accepted without prior authorization by METALURGICA MANLLEUNSE, S.A. after 15 days of those products delivery or in case of parts manufactured to order.
- Devolutions shall only be accepted when shipment is paid by the costumer.
- Any devolution should be accompanied with documentation explaining the reasons for such devolution.
- No reimbursement shall be made for materials that are not in good conditions for sale or those presented without their original packaging
- All devolutions originate Charge Notes to the customer, for the total cost of the material delivery and a minimum of 10% of goods value (depending on the state of the product) in concept of depreciation, test costs and evaluation of the equipment status by our quality control staff.

## Exclusions

VAT is not included in the pricelists.

## The prices in the pricelist do not include:

- **Installation, assembly, or set-up.**
  - **Nor do they include construction work, electricity, engineering, etc.**
  - **Transportation from the factory does not include placing the goods in situ.**
- It only includes the price of the merchandise up to the door of the customers' premises, where it will be unloaded by the customers using their own means.**

## Litigation

METALURGICA MANLLEUNSE, S.A. in case of judicial dispute, expressly submits to the jurisdiction and competences of Judges and Courts of Vic, Barcelona.

# CONDITIONS GÉNÉRALES DE VENTE

## CATALOGUES / TARIF

Les images figurant dans ce catalogue ont uniquement un caractère informatif et peuvent ne pas représenter le modèle sélectionné.

METALURGICA MANLLEUNSE, S.A. se réserve le droit de modifier ses produits sans préavis.

Les prix figurant dans ce catalogue sont donnés à titre indicatif et ne constituent pas une offre ferme de la part de METALURGICA MANLLEUNSE, S.A.

Le prix en vigueur au moment de la livraison seront les prix valables pour la facture.

## Conditions de vente

Les conditions de ce tarif se substituent et annulent toutes les conditions antérieures.

## Frais de ports

La livraison s'effectue franco de port, l'incoterm d Ex - WORK.

## Mode de paiement

- S'informer de nos conditions auprès de notre service commercial.
- Pénalisation pour retard de paiement de 1,5% par mois.
- Pour les paiements au comptant, un descompte de 1,5% sera accordé pour paiement rapide.
- Dans le cas de ventes d'un montant inférieur à 300€, les marchandises seront livrées contre remboursement ou une fois reçue le virement correspondant.

## Garantie

Chacun des produits fabriqués par METALURGICA MANLLEUNSE, S.A. est couvert par la garantie selon la directive européenne ORGALIME S2000.

Les éléments non fabriqués par METALURGICA MANLLEUNSE, S.A. disposent de la garantie que chaque fabricant accorde à ses produits.

Sont exclus de la garantie les frais de main d'oeuvre, les déplacements et les indemnités journalières.

Le défaut de paiement provoque implicitement la perte de la garantie. Il est indispensable que tous les matériaux défectueux soient renvoyés à METALURGICA MANLLEUNSE, S.A. tous ports payés.

Toute manipulation du produit doit être fiable agréé par le fabricant, sinon la manipulation implique la perte de la garantie.

## Retour du matériel

• En aucun cas ne seront acceptés les retours de matériel dans un délai supérieur à 15 jours après la date de livraison (sans autorisation préalable de METALURGICA MANLLEUNSE, S.A.) ou en cas de pièces spéciales fabriquées sur commande.

• Les retours ne seront acceptés que ports payés.

• Tout retour devra être accompagné d'un document donnant les raisons du retour.

• Aucun crédit ne sera accordé pour des marchandises qui ne sont pas intactes ou s'il leur manque le carton ou l'emballage d'origine.

• Tous les retours donneront lieu à des Notes de débit au client, pour le montant des frais de port occasionnés pendant son expédition et un minimum de 10% de la marchandise (en fonction de l'état de celle-ci) pour frais de retour correspondant aux frais de vérification de bon fonctionnement et de condition du matériel par notre service de qualité.

## Exclusions

La TVA n'est pas comprise dans les prix décrits dans ces tarifs.

## Les prix de nos produits n'incluent pas:

- Installation et montage.
- Mice en marche, travaux de génie civil, électricité ou plomberie, projets d'ingénierie, etc.
- Le transport depuis la fabrique n'inclut pas la mise en place. Il n'inclut que le transport de la marchandise jusqu'à la porte du magasin du client où elle sera déchargée par celui-ci, par ses propres moyens.

## Litiges

Au cas où des compétences juridiques seraient nécessaires, METALURGICA MANLLEUNSE, S.A. se soumet expressément à la juridiction et à la compétence des juges et tribunaux de Vic (Barcelona)

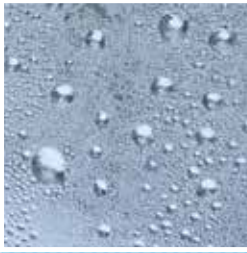

Uno de nuestros compromisos con el medio ambiente es el de ofrecer el máximo rendimiento con el mínimo consumo.



Manlleu  
Barcelona  
Álava  
Albacete  
Alicante  
Almería  
Asturias  
Badajoz  
Cádiz  
Cáceres

Córdoba  
Guipúzcoa  
La Coruña  
La Rioja  
Lugo  
Madrid  
Málaga  
Orense  
Pontevedra  
Sevilla

Valencia  
Valladolid  
Vizcaya  
Zaragoza  
**Lisboa**  
**Porto**  
**Andorra**

Más de 6.000 clientes en todo el mundo



**MET MANN**  
Creando Clima desde 1959

SU CONFORT  
Y SATISFACCIÓN

METALÚRGICA MANLLEUNSE, S.A.  
Fontcuberta, 32 -36 Pol. Ind. "La Coromina"  
Apartado correos 23  
08560 - Manlleu (Barcelona) SPAIN

[www.metmann.com](http://www.metmann.com)

Atención al cliente  
Tel. + 34 93 851 15 99  
Fax +34 93 851 16 45  
[metmann@metmann.com](mailto:metmann@metmann.com)



ACREDITADO POR ENAC

